

特集

ミクロの世界から見る ヒグマ対策

TOPIC

皆さんの疑問に答えます
出前講座をご利用ください！(P6～7)

お知らせ
結核・肺がん巡回検診のご案内(P8)

町民植樹祭

まちの掲示板

折込チラシの
閲覧はこちらから



斜里町では知床財団、北海道大学などと連携してヒグマの DNA 調査を進めています。基本的にこの3つの方法で必要なサンプルを採取し、DNA 分析を行います。



ダートバイオプシー調査

ヒグマの体に小さな針（ダート）を打ちこみ、落下した針を回収することで組織片を採取する方法。



ヘアトラップ調査

木の幹に身体を擦り付ける習性を利用して、有刺鉄線を巻きつけておくことでヒグマの体毛を採取する方法。



フンカウント調査

フンの表面を綿棒のような器具で擦り採取する方法。作業自体は簡単ですが、フンが古いと DNA が解析できないことも。

DNA 調査って
どうやって調べるの？

北海道大学では自分たちで採取したサンプルのほか、知床財団から送られてくるサンプルの解析を行っています。採取する技術に関係なく、サンプルが日光で劣化している、毛根がないなどの理由で DNA が解析できない場合もあります。かと思えば、たった1本の毛で解析できることもあるんですよ。



北海道大学大学院 獣医学研究院
しもづる みちと
下鶴 倫人 教授

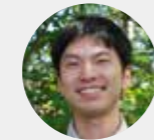

公益財団法人 知床財団
事業部 参事（野生動物 / 公園戦略）
かながわ てるひろ
金川 晃大 さん

今回このおふたりに
お話を伺いました



ミクロの世界から見るヒグマ対策

知床で行われているヒグマの DNA 調査。目に見えない遺伝子情報をヒグマ対策につなげる取り組みが斜里町では10年以上続けられています。今回はこの DNA 調査がどんなものか、私たちの暮らしにどう関わっているのかをご紹介します。

凡例



ゾーニングマップ

知床半島では人とヒグマが共存するために「人の暮らしを優先するエリア」と「ヒグマの暮らしを優先するエリア」を定めています。

市街地におけるヒグマ出没件数の推移

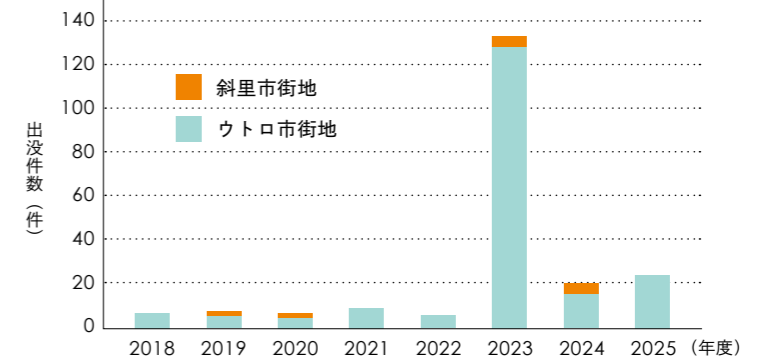

2023年の大量出没時に大量捕獲されて以降、生息数は以前より低い水準にあります。しかし生息地域での餌不足などの理由から市街地への出没数はここ数年高い水準にあります。

市街地での目撃が
増えてきた？

1 個体識別

ヒグマを一頭ごとに識別することができる！

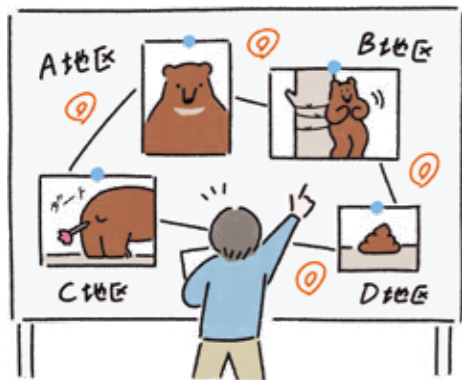

- ヒグマの生息密度（知床半島はヒグマの高密度生息地！）。
- 同じ個体が繰り返し出没しているのか、複数の個体が入れ替わっているのかわかる。
- 捕獲した個体が、被害を出していた個体と同一かどうかわかる。



知床半島のヒグマの生息数はアラスカにも引けを取らない密度なんだとか！



金川 さん

個体識別はこれまで10年以上かけて蓄積してきたデータベースがあるからこそできることです。現場からDNAを採取して、過去のデータベースと照合します。特に、危険性の高い個体が出没したときには近くをパトロールしながらDNAを採取して、その足取りを追うんです。まるで警察の捜査のようなことをしているんですよ。

ヒグマのDNAから
どんなことがわかるの？

ヒグマによる被害を防ぐ

より確実で、より効率的な
人身被害・農地被害の防止につながる

見た目では判別することが難しいヒグマ。DNA 調査によって一頭ごとに識別することができます。これにより、人里に繰り返し出没するなどの問題個体*を特定し、その個体を狙って対策をとることが可能になりました。

危険な個体が捕獲されたら安心できるね



A地区に出た個体とB地区に出た個体は同じだったのか！

ヒグマの生態を知る

ヒグマの生態を把握することで、
長期的な対策や個体管理につながる

DNA 調査によって、ヒグマの親子関係や個体同士のつながり、行動範囲を知ったり、生息個体数や餌資源の状態を推定したりすることができます。これにより、どこで生まれ、どのように移動しているかだけでなく、将来の生息数を予測することもできるようになりました。



大量出没した理由もDNA調査からわかるんだね！

ヒグマ対策にDNA調査が
どう関わっているの？

*人の食べ物の味を覚え、人への警戒心が薄くなるなど、人身事故を起こす危険性が高いヒグマのこと

改めて確認を！
**大切なのは
 私たちの行動を見直すこと**

ふだんから徹底すること

夏はヒグマの繁殖期で、餌の少ない時期。
 ヒグマたちは餌を求めて行動範囲を広げたり、
 オスがメスを追いかけて道路に突然出てきたりすること。
 この機会に身の回りのヒグマ対策を見直してみよう！

**見通しの悪い場所に
近づかない**

草木が茂ってる場所などでは、人もヒグマも、お互い気付かないうちに接近してしまう可能性があります。草刈りをすると、ヒグマの侵入を防ぐことができます。



**夜間、明け方の時間帯の
外出を避ける**

人に対して警戒心のあるヒグマでも、暗い時間帯になると市街地に近づいてくる場合があります。犬の散歩やランニングは日が昇った明るい時間帯にしましょう。



**生ゴミや干し魚を
きちんと管理する**

偶然近くを通りかかったヒグマにおいて引き付けてしまう可能性があります。生ゴミは収集日の朝に出す、干し魚は屋外に放置しないなどルールを守りましょう。

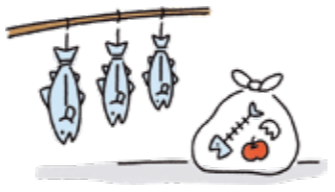

もし出会ってしまったら？

▼ 覚えておこう、「あさはゆき」!

- あ わてない
- さ わががない
- は しらない
- ゆ つくりはなれて
- き ちんとしらせる

斜里町民は
知って当然?!

STOP!

むやみに
近づかない!

**車に乗っているときに
出会ったら...?!**

**その場にとどまり、
ヒグマがいなくなるのを
待ちましょう**

たいていのヒグマは車を見ると逃げたり、そのまま通り過ぎたりします。車の中で窓を閉め、静かに待ちましょう。



※ 国立公園内では人馴れグマもあり、待っても逃げないことがあるため、ヒグマを避けながらゆっくり通り過ぎるようお願いしています。

**ヒグマを目撃したら、
どんな場合でも通報を**

関 知床財団 ☎ 0152-24-2775
関 夜間早朝 ☎ 090-3778-4308

人通りがなくても道路沿いに見かけた場合は、通行に支障がでるなどトラブルに繋がりにくいので、ためらわず連絡ください。

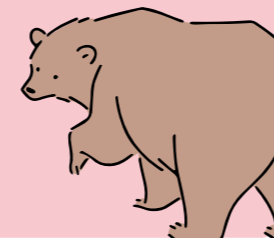

関 環境課 自然環境係 ☎ 0152-26-8217

わかること **2**

親子関係 血縁関係はヒグマ管理において大きな情報源!

DNA調査からわかるヒグマの家系図(イメージ)

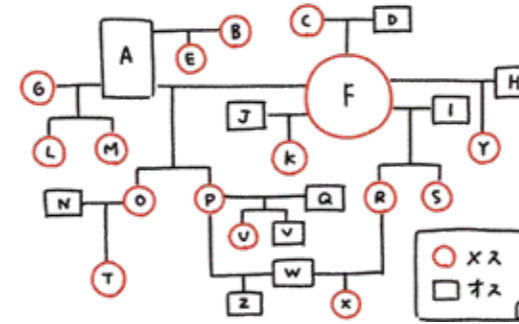

- 問題個体に子グマがいるかわかる。
- 繁殖に関わったオスグマがどの個体なのかわかる。
- 母グマの頭数から将来の生息数を予測できる。

ヒグマの家系図はとっても複雑に広がっているんだね



金川さん

ヒグマは育てられた母グマと同じような行動をとる傾向があるんです。実際に現場で対応していると、人馴れグマ*の子は警戒心が低いと感じます。そのため、DNA 調査の結果を家系図のようにまとめて、ヒグマの行動予測などに役立てています。

*人や車を恐れず、逃げないヒグマのこと

わかること **3**

行動履歴 そのヒグマが、どこから来たかわかる!



- オスグマは広範囲を移動し、メスグマは決まった範囲内を移動する傾向があることがわかる。
- 餌を求めて平地と標高の高い場所を行ったり来たりする場合もある。
- 大量出沒のときは半島の先端部から基部に多くの個体が移動してきたことがわかる。

オスグマは100km以上移動することもあるんだって!



金川さん

あるとき斜里の市街地側に出没したヒグマのDNAを分析すると、ウトロで母グマと一緒に目撃されていた子グマだったことがあります。母グマの元を離れて、活動場所を移して、そうしてまたそこで新しい命が生まれて。DNAから親子関係や行動範囲がわかると、命のつながりがはっきり見えてくるんですよ。



DNA調査で、どんなヒグマが、どこで、どのように行動しているのかわかるだけでなく、将来の生息数まで予測できるんだ!
 人とヒグマが安全に暮らしていくための大切な手がかりになっているんだね。

下鶴先生、金川さん、ご協力ありがとうございました!!!

	No.	テーマ	内容	町担当課
福祉と健康	13	働き盛り世代の健康づくり	働き盛り世代の健康管理	健康子育て課
	14	高齢者の健康づくり	こころとからだの介護予防	
	15	子どもの健康づくり	子どもの健康と子育て	
	16	介護保険と高齢者への生活支援	介護保険制度のしくみと町の高齢者生活支援事業	地域福祉課
	17	認知症の正しい知識を学ぼう	認知症サポーター養成講座、認知症予防講座	
	18	心かよう福祉社会をめざして	福祉施設の概要と各種福祉サービス	
	19	楽しく子育て	まちの子育て支援策	児童育成課
	20	後期高齢者（長寿）医療制度入門	後期高齢者（長寿）医療制度のしくみ	住民生活課
	21	国保が守るみんなの健康	国民健康保険のしくみ	
22	みんなの病院	国保病院の概要	病院事務部	
くらし	23	災害に備えて	自然災害に備えた日頃からの対策と災害時の対処方法	政策推進課
	24	活用しよう！防災マップ	防災マップのみかた、活用方法	
	25	地図で見る身近な危険（図上訓練）	斜里町市街地の地図を使った防災訓練（約3時間の講座）	
	26	身近な税金の話	いろいろな税金のしくみ	税務課
	27	ためになる年金の話	国民年金のしくみ	住民生活課
	28	悪質商法に注意！	悪質商法への対策～トラブルに巻き込まれないために～	
	29	交通安全教室	交通事故の危険性と防衛手段	
	30	環境を考える	地球温暖化対策やポイ捨て禁止条例などの取り組み	環境課
	31	ごみのゆくとリサイクル	町のごみ事情と資源物のリサイクル	
	32	おいしい水と快適な下水道	上水道の現状と課題、下水道事業の概要	
	33	救急と火災予防	A E Dの取扱い方法や火災および防火に関すること	消防署
産業	34	斜里町の農業	農業の現状・課題・振興策	農務課
	35	斜里町の水産業	水産業の現状・課題・振興策と漁港整備	水産林務課
	36	斜里町の林業	林業の現状・課題・振興策	
	37	斜里町の商工・観光	商工観光業の現状・課題・振興策	商工観光課
38	知床しゃりブランド	ブランド認証制度と取り組みについて		
生涯学習	39	スマホ講座	スマートフォンの基本	総務課
	40	教育行政と学校教育	教育委員会のしくみ、予算と事業、学校教育	学校教育課
	41	学び・体験の場 公民館	講座・サークルづくりからの公民館活動	ゆめホール知床
	42	図書館活用術	図書館の便利な使い方について	図書館
	43	博物館で学ぼう知床の自然と歴史	知床に生息する動植物や歴史のお話し	博物館
	44	スポーツで健康な毎日を！①	座ってできる介護予防	ゆめホール知床
	45	スポーツで健康な毎日を！②	レクリエーション・スポーツ講座	
	46	スポーツで健康な毎日を！③	体幹筋力アップ運動	
	47	スポーツで健康な毎日を！④	ラダー（はしご）下肢筋力運動	

役場職員が皆さんの日ごろの疑問にお答えします



出前講座をご利用ください！

町民の皆さんの“知りたい！”にお応えする「出前講座」。町の職員が役場の仕事や制度・施策などを、皆さんに直接説明します。出前講座を利用して、日ごろ気になっていたこと、疑問に思っていたことを聞いてみませんか？

対象

町内のおおむね5人以上の団体とします。（自治会・サークル・仲間など企業研修も可能です）
たとえば… 自治会の老人クラブの例会、学校の授業やPTA研修会などで活用されています。

申込方法

開催希望日の2週間前までに希望テーマ、希望日時（第3希望まで）、会場、代表者の氏名などを記載した申請書を提出してください。
※時間は原則、平日の9時から21時までの間で2時間以内です。

電話やFAX、メールのほか、直接魅力創造係の窓口でも受付します。
申請書の様式は希望があれば魅力創造係から送付しますが、斜里町ホームページからでもダウンロードすることができますので、ご利用ください。

☎斜里町ホームページ

(<https://www.town.shari.hokkaido.jp/soshikikarasagasu/seisakusuisin/kouhou/kocho/860.html>)



申込書はこちら

☎ 政策推進課 魅力創造係 ☎ 0152-26-7708

メール：sh.miryoku@town.shari.hokkaido.jp FAX：0152-23-4150

テーマ

出前講座メニューは、以下の通りです。

これ以外のテーマを希望する場合は、政策推進課 魅力創造係へご相談ください。

	No.	テーマ	内容	町担当課
まちづくり	1	情報公開ってなあに？	情報公開制度と個人情報保護条例のしくみ	総務課
	2	みどりと人間の調和を求めて	斜里町総合計画の内容と推進状況	政策推進課
	3	斜里町の行政改革	行政改革の取り組み状況	
	4	みんなで作るまちづくりのルール	自治基本条例の概要・策定過程の取り組み	
	5	斜里町の人口推計	これからの人口推計の内容と創生戦略	
	6	地域ブランディング	知床トコさん・地域ブランディングの概要と取り組み	
	7	空き家・空き地バンク活用	空き家・空き地バンク制度説明と活用方法	財政課
	8	まちの家計簿	まちの財政状況、主な歳入と歳出	
	9	世界遺産になって何が変わった？	世界遺産の概要、自然環境の何が変わったのか	
	10	愛されるしれとこ100m運動	100m運動の森・トラストの活動内容、なぜ応援されるのか	環境課
	11	斜里町の都市計画	これからの都市計画と都市計画マスタープラン	建設課
	12	議会を傍聴してみませんか	町議会のしくみと役割	議会事務局

こども家庭センターの愛称が「ぼるっこ」に決定！



子育て応援！

子育てに役立つ情報をお知らせします

こどもや家庭への支援拠点である「こども家庭センター」をより身近に感じていただけるよう、愛称の投票を実施しました。その結果、愛称は「ぼるっこ」に決定しました。たくさんのご投票、誠にありがとうございました。

▼「ぼるっこ」に込められた思い

こどもや子育て世代の得票数が多く、「ぼると21」と「こども」を組み合わせ、保健福祉の拠点としてこどもや子育て家庭を支える場所であることを表しています。

誰もが気軽に相談でき、つながることができる温かい場所となるよう、この名前が選ばれました。

▼利用しやすいセンターへ

斜里町こども家庭センター「ぼるっこ」では、子育てに関する相談や支援、家庭に関するさまざまな困りごとについて対応しています。

今後も、地域の皆さんに寄り添い、安心して利用できるセンターを目指してまいります。

ぜひ、「ぼるっこ」という愛称とともに、多くの皆さんに覚えていただき、お気軽にご利用ください。

☎ ぼると21 子育て支援係 ☎ 0152-26-7115 / 子育て支援センター ☎ 0152-23-5355

ウトロへき地保育所における「こども誰でも通園制度」の開設延期について

広報しゃり（令和8年5月号）にて、ウトロへき地保育所における「こども誰でも通園制度」を「6月から受け入れ開始予定」と案内していましたが、保育士の確保等、受け入れ体制が整わないことから、当面の間、受け入れを延期します。体制が整い次第、あらためてご案内します。

なお、ウトロ地区のお子さんで次の施設を利用することは可能です。大変ご不便をおかけしますが、ご理解とご協力をお願いします。

▼対象

- いずれにも該当する子ども
 - ・0歳6ヵ月～満3歳未満の子ども
 - ・現在、保育園等に在籍していないこと
- ※保護者の就労要件は問いません。

▼実施施設

- ・双葉保育園
- ・はまなす保育園
- ・認定こども園 斜里大谷幼稚園
- ・子育て支援センター
- ・斜里地域子ども通園センター

☎ 児童育成課 児童育成係 ☎ 0152-26-8315

サマージャンボプレミアム12億円
(1等8億円・前後賞各2億円合わせて)

サマージャンボ7億円
(1等5億円・前後賞各1億円合わせて)

サマージャンボミニ3種類同時発売

この宝くじの収益金は市町村の明るく住みよいまちづくりに使われます。

6月30日(火) 発売! 発売期間 6/30(火)～7/31(金)
抽せん日 8/12(土)

プレミアム：1枚 500円
ジャンボ・ミニ：1枚 300円

ネットでも買える！

宝くじ公式サイト

結核・肺がん 巡回検診のご案内



あなたの健康のために

健康に役立つ情報をお知らせします

▼対象 30歳以上の町民

▼料金 65歳以上…無料 30～64歳…400円

▼受診方法 事前予約不要。直接会場へお越しください。

▼検診実施機関 北海道結核予防会札幌複十字総合健診センター

▼検診日程・会場

月日	受付時間	会場	受付時間	会場
7/22(水)	8:30～9:00	ぼると21	13:55～14:25	新光町公共集会所
	9:15～9:30	老人福祉センター	14:40～14:55	文光町公共集会所 (文光中央自治会館)
	9:40～9:55	新望岳公共集会所	15:10～15:40	光陽南自治会館
	10:25～10:40	中斜里公民館	15:55～16:10	朝日町第三自治会館
	11:00～11:30	以久科集落センター	16:20～16:35	産業会館
	13:25～13:40	文光自治会館	16:45～17:00	B&G 海洋センター

▼注意事項

首から腹部までの衣類などはすべて写るため、無地の服が好ましいです。

【着用が推奨されない物】

- ・胸ポケット、ボタンのある服
- ・湿布、エレキパン（磁石）
- ・柄、刺繍のある服
- ・ネックレスなどのアクセサリーやお守り
- ・プリント、ワンポイントのある服

▼次の方は今回の結核・肺がん検診は受けられません

令和8年4月以降人間ドックや職場検診、斜里町の住民検診で胸部レントゲン検査を受けた方（または、これから受ける予定の方）

☎ ぼると21 健康支援係 ☎ 0152-26-7116



いきいき百歳体操 会場紹介！

斜里町にある百歳体操の会場をご紹介します。それぞれに特徴があるので、あなたに合う会場を見つけて、ぜひ参加してみてください。



No.1：あおばの家

- ・毎週、火曜日の9時から実施
- ・「あおばの家」の入居者以外も参加OK
- ・現在は3～5名の参加
- ・いきいき百歳体操前にラジオ体操を実施

【住所】青葉町38番地 斜里町高齢者生活福祉センターあおばの家

参加者の声

去年は2階にあがれなかったけど、今年は2階に行けるようになった！

7月の子育てカレンダー

のびのび // 子育て支援センター ☎0152-23-5355



子育て支援センターHP 児童館HP

イベント	場所	日程等	時間
開放日 お子さんと保護者の方が一緒に自由に遊ぶことができます。	子育て支援センター	毎週 月曜日・木曜日(祝日除く) 3日(金)、7日(火)、14日(火)、21日(火)、 28日(火)、31日(金)	9:30~11:30
		平日(祝日、27日除く)	13:00~16:30
		27日(月)	15:00~16:30
遊びの広場 ふれあい遊び・絵本の読み聞かせ・自由遊びを楽しみます。	子育て支援センター	びよびよ・0~1歳未満・妊婦さん 8日(水)	10:00~11:30
		27日(月)	13:00~15:00
	斜里町漁村センター(ウトロ)	てくてく・1歳~就学前 1日(水)、15日(水)	10:00~11:30
		にこにこ・0歳~就学前 8日(水)	10:00~11:30
どんぐり会 7カ月未満のお子さんと保護者の交流の場です。	子育て支援センター	17日(金)	10:00~11:30
土曜開放日 お子さんと保護者の方が一緒に自由に遊ぶことができます。	児童館あそぼっくる	4日(土)	10:00~11:30
ほかほかサロン 百歳体操の参加者の方との交流の場です。	子育て支援センター	6日(月)	11:00~11:30 (※開放は9:30~)
ミニ図書館 図書館職員による絵本や紙芝居の読み聞かせ、本の貸出があります。	子育て支援センター	9日(木)	10:30~11:30 (※開放は9:30~)
児童館であそぼう 子育て支援センター職員が出向きます。	児童館あそぼっくる	10日(金)	10:00~11:30
お誕生日ころころ会 令和7年6月・7月生まれ	子育て支援センター	22日(水)	10:00~11:30
みずならスプーンプレゼント会 令和8年4月・5月生まれ	子育て支援センター	24日(金)	10:30~11:30
子育て講演会「コドモノキモチホントノキモチ」 (講師・札幌こども専門学校 高橋 宏輝氏) ※要申込	ぼると 21 研修室	29日(水)	10:00~11:30

わくわく // あそぼっくる(児童館) ☎0152-23-5245

イベント	条件等	日程	時間
ホビークラブ いろいろな形の流木を使って傑作をつくろう	対象：小学2年生以上 定員：10名	1日(水)	14:30~16:00
ボードゲームクラブ カードゲームやボードゲームであそぼう♪	対象：小学生	13日(月)・27日(月)	14:00~16:00
百人一首クラブ/ピククルボール 北海道遺産「下の句かるた」で大人も子どもも一緒にあそぼう♪	対象：小学生以上	18日(土)	13:30~15:00

【保護者の方へおねがい】

- ・就学前のお子さんは必ず保護者など大人と一緒に来館し館内ではお子さんからなるべく離れないようにしてください。
- ・児童館の利用にあたっては、利用登録をお願いします。右記二次元コードの登録フォームから手続きできます。
- ・児童館で遊ぶときは児童館のきまりやマナーを守るようご家庭でもよくお話してください。
- ・小学生は学校から一度自宅に帰ってから来館してください(スクールバス利用の児童はご相談ください)。

・開館時間・開館方法が変更になる場合は、町公式LINEまたはほっとメールしゃりでお知らせします。

【児童・生徒のスマートフォンなど電子機器使用について】
・児童館で使用することはできません。小学生については貴重品のため職員室に預けてください。保護者に連絡する場合のみ職員室で使用することができます。

お子様に緊急の用件等がある場合、お手数ですが児童館までご連絡ください。トラブル防止のため、ご協力をお願いします。



登録フォーム 町公式LINE



7月の診療表



国保病院からのお知らせ

☎0152-23-2102

【受付時間】 救急搬送があった場合、外来の待ち時間が延びることが想定されますので、あらかじめご了承ください。

[午前] 8:30~11:00 [午後] 13:30~16:00	月		火		水		木		金	
	午前	午後	午前	午後	午前	午後	午前	午後	午前	午後
内科	渡部		竹内 21日:休診	渡部	森		渡部	森 30日:休診	森	
総合診療 (内科・外科)		竹内		土田	土田	休診		竹内		土田
整形外科	森下		森下				森下 9日:休診		森下	
小児科	旭川医大		旭川医大	予防接種のみ			旭川医大		旭川医大 (~14:00まで)	
産婦人科	加藤医師(出張医) 中西医師(出張医)		9日(休)午前・午後/10日(金)午前 27日(月)午前・午後/28日(火)午前							
皮膚科	沖永医師(出張医) 6日(月)午前・午後									
認知症外来 (要予約)	松野医師(出張医) 27日(月) 午後 脳卒中後のフォローや頭痛外来、認知症外来など、脳神経外科が専門です。 森雅宏医師(出張医) 17日(金)午前・午後/31日(金)午前・午後 心療内科、認知症外来など精神科が専門となります。完全予約制です。									
内視鏡検査 (要予約)	渡部医師・竹内医師 毎週水曜日 助川医師(出張医) 3日(金)午前・午後/17日(金)午前・午後									

専門外来

糖尿病 フットケア外来	第2・4週金曜日/13:30~15:30	ストーマ外来	第1・3週火曜日/13:30~15:30
禁煙外来	全国的に禁煙補助薬の供給が難しい状況にあるため、当面の間、休診いたします。		

最近、体重を量りましたか？

夏は暑さで食欲が落ち、そうめんやパン、お茶漬けだけで食事を済ませてしまうことが増えます。特に高齢者では、食事量の減少により体重だけでなく筋肉も減り、疲れやすさや歩く力の低下、転倒などにつながる場合があります。

こんな変化はありませんか？

- ・6か月で2kg以上体重が減った
- ・肉や魚、卵を食べる回数が減った
- ・ズボンやベルトが緩くなった
- ・むせたり、飲み込みにくくなった
- ・食事を残すことが増えた
- ・疲れやすく、外出する機会が減った

「少しやせたかな？」は、
身体からの大切な
サインかもしれません

食欲がないときは、一度にたくさん食べようとせず、少量でも栄養を取ることが大切です。例えば、そうめんにも卵やツナ、豆腐を加える、パンにチーズや牛乳を組み合わせたなど、普段の食事に一品足してみましょ。

体重は月に1~2回、なるべく同じ時間帯や服装で測り、記録しておくことで変化に気付きやすくなります。

食事を取っているのに体重が減り続ける、食欲低下や強いだるさが続く、飲み込みにくさがある場合は、病気が隠れていることもあります。気になる変化があるときは、早めに医療機関へご相談ください。

急なケガや病気の相談に！ しゃり健康ダイヤル24

健康や医療のご相談について、医師や保健師・看護師などの有資格者が24時間365日対応します。

24時間 健康相談サポート

お電話での相談
0120-279-057

通話無料 相談無料 24時間365日対応

チャットボット健康相談

受診の目安がわからない...

チャットボットで気軽に相談!



相談無料 24時間365日対応

後期高齢者医療被保険者のみなさま

i 暮らしの情報

令和8年7月末までの間は、マイナ保険証（保険証利用登録をしているマイナンバーカード）の保有状況にかかわらず、「資格確認書」を交付していましたが、令和8年8月以降については、年齢やマイナ保険証の保有状況により、それぞれ次のとおり対応いたします。

▼85歳以上の方

- ・マイナ保険証の保有の有無にかかわらず、全員に「資格確認書」を交付します。
- ・医療機関等受診時は、「資格確認書」を持参してください。

▼84歳以下でマイナ保険証をお持ちでない方

- ・申請によらず「資格確認書」を交付します。
- ・医療機関等受診時は、「資格確認書」を持参してください。

▼84歳以下でマイナ保険証をお持ちの方

- ・窓口負担割合等を記載した「資格情報のお知らせ」を交付します。
- ・医療機関等受診時は、「マイナ保険証」を持参してください。
- ・「資格情報のお知らせ」のみで医療機関等の受診はできません。

※マイナ保険証による受診が困難な場合など、何らかの理由により「資格確認書」の交付を希望する場合は、役場住民生活課医療年金係で申請手続きすることで「資格確認書」を交付することができます。

☎ 住民生活課 医療年金係 ☎ 0152-26-8314

国民健康保険加入のみなさま

現在、交付中の資格確認書の有効期限は7月31日までです。

令和8年度分は、次のとおり交付します。（7月下旬に郵送を予定しています。）

▼資格情報のお知らせ

マイナ保険証の利用登録をしている方

▼資格確認書

マイナ保険証の利用登録をしていない方
マイナンバーカードを持っていない方

▼資格確認書の交付申請

介助者等の第三者が病院等に同行して本人の資格確認を補助する場合等、マイナ保険証で受診することが困難な場合、申請いただくことで「資格確認書」を交付します。役場住民生活課医療年金係の窓口で申請できます。

▼マイナンバーカードを保険証としてご利用ください！

マイナ保険証を医療機関で利用すると…

- ・マイナ保険証のみで高額療養費制度の適用を受けられます。
- ・過去のお薬情報や健康診断の結果等を提供できるため、より適切な医療を受けられます。

☎ 住民生活課 医療年金係 ☎ 0152-26-8314

低濃度PCB廃棄物は令和9年3月31日までに処分を！

平成5年（1993年）頃までに製造された電気機器には、PCBが含まれている可能性があります。お手持ちの電気機器について、**銘板（製造年等）を確認し、該当機器がないか必ずご確認ください。**

PCB使用製品が見つかった場合は、下記の問合せ先までご連絡のうえ、処分期限までに適正に処分してください。

※環境省では中小企業等を対象とした助成金事業を実施しています。（要事前申請）

▼低濃度PCB助成金コールセンター

電話番号 0120-427-442



助成金 HP



早期処理情報 HP

☎ 北海道オホーツク総合振興局 環境生活課 ☎ 0152-41-0629



119 だより

熱中症を予防しましょう！

気温や湿度が高くなるこれからの季節は、屋外だけでなく、屋内でも熱中症は起こります。のどが渇く前にこまめに水分補給や塩分補給をしましょう。

水分補給は水や麦茶をおすすめします。汗を多くかいた場合はスポーツドリンクなどで塩分補給も行いましょう。

コーヒーや濃いお茶で水分補給は要注意！

コーヒーや濃いお茶、エナジードリンクはカフェインが含まれており、利尿作用によって体の水分が失われやすくなる場合があります。

※実際に出動した救急現場でも、「水分補給はしていた」と話されている方の中に、コーヒーや濃いお茶で水分補給をしていたケースもありました。

水分・塩分補給以外にも熱中症予防として、**エアコンを適切に使用する、屋外では帽子を着用する、無理せず休憩することも大切です。**

少しおかし、体がだるいと感じた場合は、涼しい場所へ移動し、水分・塩分補給を行ってください。

熱中症は命に関わる危険があります。ご自身や家族、周囲の方にも気を配り、暑い夏を安全に過ごしましょう。

☎ 消防署 ☎ 0152-23-2435



公営住宅情報

公営住宅等の空室状況について

▼公営住宅等の空室状況（令和8年6月10日時点）

団地名	住所	建設年度	間取り	空室の階数	空室数
ウトロ高原団地 A 棟	ウトロ高原 56 番地	H 6	3LDK	1 階	1
ウトロ高原団地 A 棟	ウトロ高原 56 番地	H 6	3LDK	2 階	1
ウトロ高原団地 C 棟	ウトロ高原 57 番地	R 1	3LDK	2 階	1
光陽東団地 B1 棟	光陽町 61 番地 3	H 9	2LDK	1 階	1
光陽東団地 C1 棟	光陽町 61 番地 3	H10	2LDK	3階	1
新望岳団地 C 棟	青葉町 34 番地 5	H 7	3LDK	1 階	1
新光北団地 1 棟	新光町 5 番地	H26	3LDK	3階	1
新光北団地 6 棟	新光町 6 番地	H29	3LDK	平屋	1
新光北団地 7 棟	新光町 6 番地	H29	3LDK	平屋	1
中斜里団地 1 棟	中斜里 23 番地	H12	2LDK	平屋	2

※3LDKの住宅については、2人以上で構成される世帯の方のみ受け付けております。（先着順）

一般賃貸住宅の空室状況について

▼一般賃貸住宅の空室状況（令和8年6月10日時点）

団地名	住所	建設年度	間取り	空室の階数	空室数
大栄地区一般賃貸住宅	大栄 90 番地 2	H9	3LDK	平屋	1

※一般賃貸住宅は、単身者の方でもご利用いただけます。（先着順）

☎ 財政課 契約財産係 ☎ 0152-26-8214

土地取引に関する届出について

i 暮らしの情報

一定面積以上の土地取引には届出が必要です。土地の売買・賃借・交換・営業譲渡など、一定面積以上の土地取引に係る契約をした場合には、国土利用計画法の規定により、その土地が所在する市町村に届出が必要です。

▼届出の対象となる面積

- ①市街化区域 2,000㎡以上
- ②市街化区域以外の都市計画区域内 5,000㎡以上
- ③都市計画区域外 10,000㎡以上

▼届出者

土地の権利取得者（買主等）

▼届出期限

契約締結日から2週間以内

※提出期限を過ぎた場合でも、届出書の提出にご協力願います。

▼提出書類 各3部

- ①土地売買等届出書
- ②土地売買等契約書の写し
- ③土地の位置を明らかにした縮尺 50,000 分の1以上の地形図
- ④土地及びその付近の状況を明らかにした 5,000 分の1以上の図面
- ⑤土地の形状を明らかにした図面
- ⑥委任状（代理人が届出する場合）

▼罰則

届出をしないと法律で罰せられることがあります。

▼届出・問合せ先

☎ 政策推進課 企画政策係 ☎ 0152-26-7708

指定ごみ袋の買い置きはお控えください

現在、町指定ごみ袋のうち「家庭用生ごみ袋（4リットル）」について、町内販売店で品薄となっております。家庭用生ごみ袋の販売量は前年と比較して増加しており、より多くの皆さまにご利用いただくため、必要以上の買い置きはお控えください。その他の種類の指定ごみ袋については十分な在庫を確保しております。

家庭用生ごみ袋（4リットル）の納品時期・・・次回の納品は**7月中旬以降を予定**

※それまでの間は、7リットルや15リットルの生ごみ袋をご利用ください。
※家庭用生ごみ袋は生分解性素材を使用しているため、長期間保管すると劣化するおそれがあります。
必要な量のみお買い求めください。

町民の皆さまにはご不便をおかけしますが、ご理解とご協力をお願いします。

☎ 環境課 生活環境係 ☎ 0152-26-8217

スマホ相談室のご案内

スマホの使い方や、操作方法に関する疑問や不安を解消するため、職員がマンツーマンで丁寧にサポートします。お気軽にお越しください！

▼日時 7月7日(火)、23日(木) 10:00～13:00

▼場所 町立図書館 会議室前テーブル
※のぼりが目印

▼参加費 無料（予約不要）

▼所要時間 1人あたり最大 30分程度

▼持ち物
・お手持ちのスマートフォン
・相談ごとに関する資料

※相談内容によっては、スマートフォン契約時のID・パスワードが必要な場合があります。

※混雑時はお待ちいただく場合があります。あらかじめご了承ください。

※時間内での対応が難しい場合、お断りする場合があります。

☎ 総務課 情報システム係 ☎ 0152-23-3131

庁舎等窓口受付時間短縮の本格運用について

i 暮らしの情報

令和8年1月より、職員の労務管理の適正化を図り、町民サービスの向上のため、窓口受付時間の短縮を試行的に運用していました。5月末で試行運用期間が終了しましたが、大きな課題等が生じることもなく、円滑に運用できたことから、次のとおり本格運用をいたします。

また、コンビニエンスストアなどに設置されているマルチコピー機で「住民票」「印鑑証明書」「所得証明書」などを令和9年3月末まで「10円」でお得に取得できますので、コンビニ交付をぜひご利用ください。

▼窓口本格運用日 令和8年6月1日(月)から

▼対象窓口

- ・役場庁舎1階東側
住民生活課（総合案内は除く）、児童育成課、税務課、会計課
- ・ウトロ支所

▼受付時間 9:00～17:00

▼問合せ先

- ・窓口受付時間短縮について
斜里町役場 総務課 総務係
- ・コンビニ交付サービスについて
斜里町役場 住民生活課 戸籍住民係
(1階2番窓口内線139)

☎ 総務課 総務係 ☎ 0152-23-3131

クーリングシェルターをご利用ください！

クーリングシェルターは、**熱中症警戒アラートが発表されたとき**に開放されます。

クーリングシェルターが開放された際には、町ホームページや町公式LINE、ほっとメールしゃり、広報車などでお知らせします。

▼町内クーリングシェルター開設施設と開放時間

施設名	所在地	開放可能時間
ゆめホール知床	本町4番地	9:00～20:00
ぼると21（2階研修室1のみ）	青葉町40番地2	9:00～17:00
斜里町立図書館	文光町51番地9	10:00～19:00
道の駅しゃり	本町37番地	9:00～19:00
新光町集会所	新光町26番地2	10:00～15:00

※自宅の涼しい環境が確保できる場合は、クーリングシェルターへの移動は不要です。

※自宅で熱中症を起こす可能性のある方はご利用ください。

※各施設、受け入れ人数に限りがあります。利用する際は、施設の指示に従ってください。

☎ 政策推進課 企画政策係 ☎ 0152-26-7708

令和8年度6月入庁 新規採用職員紹介



国保病院
臨床検査科

さとう えな
佐藤 慧和

皆さんの健康を支えられるよう
頑張ります！

斜里町公式

LINE 友だち募集中！

防災などの緊急情報だけでなく、子育てや健康づくり、イベント情報など役立つ情報を配信しています。





まち発見レポート

斜里のまちでつけた「発見」をご紹介します。
また、みなさんから情報を募集しております。

☎ 政策推進課 魅力創造係 ☎ 0152-26-7708



安田商事様より車いすの寄贈

5月7日(木)、安田商事株式会社様より役場庁舎へ車いすを寄贈いただきました。今回の寄贈には、医療機器を取り扱う業者として町民にやさしい環境づくりに役立ててほしいとの思いが込められています。新しい車いすの寄贈により、来庁される皆さまがより安全に利用できるようになりました。いただいた車いすは大切に活用してまいります。

この度のご寄贈、誠にありがとうございました。

町内在住外国人対象の交通安全教室開催

5月20日(水)、斜里ロータリークラブ主催で町内在住の外国人を対象とした交通安全教室が開催されました。近年増加している外国人労働者の皆さんが安心して生活できるよう、斜里警察署の協力のもと、防犯や災害時の対応も含めて説明が行われました。町内の企業で働く43名が参加し、4か国語で用意された資料をそれぞれ見ながら熱心に耳を傾けていました。地域で安全に暮らすための意識づくりにつながる機会となりました。



技能実習生が難関の国家資格取得

株式会社慈光が運営するグループホームかので働くメイレルさんが介護分野で唯一の国家資格、介護福祉士試験に合格しました。4年前にフィリピンから来日してすぐに学習を始め、業務と両立しながら勉強を重ね、漢字や専門用語に苦労しつつも一度の挑戦で合格を果たしました。テキストの提供など職場の支えも大きく、本人は「社長のおかげ」と話します。今後のさらなる活躍と、地域福祉を担う人材として期待されます。

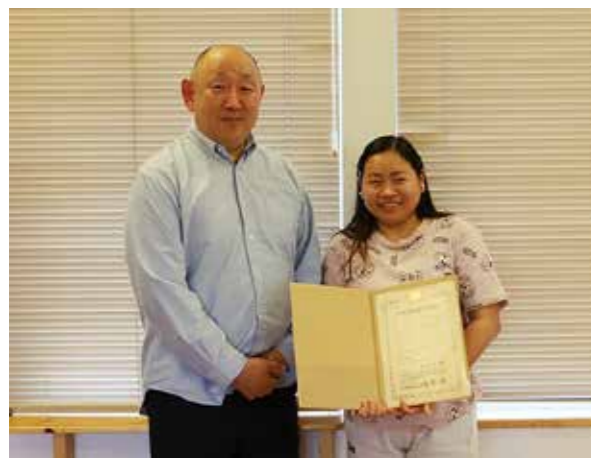

生き生きクラブと小学生のパークゴルフ交流会

小学生と文光中央生き生きクラブのみなさんが、パークゴルフを通して楽しく交流するイベントです。

▼日時 令和8年7月5日(日) 10:00～12:00

※雨天・熱中症アラート発令時は中止

▼場所 はまなす公園パークゴルフコース
(9:45トイレ前集合)

▼対象 小学4～6年生と保護者

▼定員 20名(先着順)

▼参加費 無料

▼持ち物 パークゴルフ用具(貸出あり)、帽子、飲み物、タオル、スニーカー、動きやすい服装



申込みはこちら

☎ TOMONI COMMUNITY.LABO. (トコラボ) ☎ 090-4848-1050

ぼると21 地域支援係 ☎ 0152-23-6644

町長の資産を公表します

「斜里町長の資産等の公開に関する条例」に基づき、令和7年12月31日現在の山内浩彰町長の資産を公開します。7月1日より役場で閲覧できます。

▼閲覧場所

役場 総務課 総務係(2階8番)

▼閲覧時間

8:45～17:30(土日祝を除く)

☎ 総務課 総務係 ☎ 0152-23-3131

「自筆証書遺言書保管制度」について

遺言は、相続をめぐる紛争を防止するために有効とされています。法務局では、ご自身で作成した遺言書をお預かりしています。紛失や改ざんのおそれがなく、また、遺言者が亡くられた後、法務局が相続人等に遺言書の保管がされていることについて通知することができます。

円満で円滑な相続のために、ぜひ本制度をご活用ください。



自筆証書遺言書
保管制度 HP

☎ 釧路地方法務局 北見支局総務課 ☎ 0157-23-6166 (自動音声3)

会計年度任用職員を募集します

保育士、保育補助、ウトロ仲よしクラブ・子どもセンター支援員、仲よしクラブ支援員・児童館職員			
募集詳細	 募集要項はこちら 斜里町 HP	任用期間	令和8年7月(最初の勤務日は要相談)～ 令和9年3月31日※雇用継続の場合有り
		申込先	役場児童育成課もしくはウトロ支所
		申込期限	令和8年7月17日(金)

☎ 児童育成課 児童育成係 ☎ 0152-26-8315

自衛隊採用試験のお知らせ

募集種目	資格	試験詳細
2等陸海空士 (任期制自衛官)	18歳以上33歳未満の方(細部要項による)	 自衛隊 HP

☎ 自衛隊帯広地方協力本部 網走地域事務所 ☎ 0152-44-5743

しれとこざい だん 知床財団だより

2026年7月号
No.112



知床財団は、知床の自然を「知り・守り・伝える」ために斜里町と羅臼町が設立した財団です。
野生動物対策や調査研究、森づくり、環境教育活動等を行なっています。

「知らないこと、知床。」をお届けします！

環境省が全国各地の国立公園で策定を進めている「インタープリテーション全体計画」。実は、知床でも始動しています。「え？インタープリ... 全体計画??なんのこと?」と思われる方が多いかもしれません。これは、地域の魅力や価値を来訪者に伝えることを目的としたコミュニケーションツールのひとつです。知床では地域の皆様が知床の魅力を今一度振り返り、その価値を訪れる人に伝えることができるよう、2年かけてひとつの冊子を完成させました。その名も「知らないこと、知床。」です。



この冊子は、ワークショップを通して地域の皆様から意見をもらい、言葉や知恵をお借りして出来上がった一冊です。ご参加いただいた皆様にはあらためて感謝申し上げます。

「知床の特徴って、なんだったかな?」「私にとっては当たり前だと思っていたことが、人から見たらそんなに魅力的だったの?」という視点で、ぜひ一度ご覧いただき、ご家族、友達、はたまた観光客など、様々な人に伝えてもらえたら嬉しいです。「知らないこと、知床。」が皆様の本棚に並ぶことを楽しみにしています。

※「知らないこと、知床。」はこの広報しやり7月号とともに皆様に配布されています。

「知らないこと、知床。」に関するワークショップを開催！

- 日程**
- 7月10日(金) 14:00~17:00 @斜里町(ゆめホール知床)
 - 7月11日(土) 14:00~17:00 @羅臼町(らうすぼ)

※時間変更の可能性もあるため、詳細はQRコードをご覧ください→



▲2024年に開催されたワークショップの様子

過去のワークショップの活動報告は
こちらからご覧いただけます→



NEWS 今年も、斜里町内でクマ授業をしてきました！

知床財団では、毎年地元の学校へ出向きヒグマ授業を行っています。授業では、ヒグマ遭遇時の実演やヒグマの生態を学ぶクイズなど、ヒグマについて楽しく、しっかりと学びます。今年も知床ウトロ小学校・朝日小学校・斜里小学校、町内全ての小学校で実施しました。みなさんとても熱心な姿勢で、質問もたくさん出て、とても良い学びの時間になりました。



表紙解説



5月16日(土)に行われた町民植樹祭。多くの人々が知床の森づくりに参加しました。

いつでも、どこでも！

24時間

キャッシュレスで
納税できます！

詳細はこちら↓



今月の納期

TAX 町税

納期限...7月31日(金) 口座振替日...7月27日(月)

●税目 国民健康保険料・介護保険料
後期高齢者医療保険料...1期分、一括

水道料・下水道使用料

確認はこちら↓

納期限・口座振替日...7月27日(月)

「水道ポータル」で

料金や使用水量の確認ができます



[地域おこし協力隊リレーコラム Vol.15]

知床の大自然に向き合う

今月の担当

たかし ひびき
高橋 響



4月に知床の大自然に魅かれ、静岡から着任しました。現在は環境課の一員として、世界自然遺産地域に係る業務、野生鳥獣に係る対応、電気柵の維持管理、鳥獣行政の事務など、知床の自然と野生生物に関わる業務に携わっています。6月でも一桁台まで下がる寒さに驚く日々ですが、野生生物と人の軋轢を減らし、斜里の魅力を発信できるよう頑張ります！



人の動き (5月末現在)

- 人口/10,163人(-5人)
男:5,035人(-1人) 女:5,128人(-4人)
- 世帯/5,405世帯(+6世帯)

ふるさと納税実績 (5月分)

- 件数 1,553件
- 寄付金額 31,440,200円
- 累計(R8年度) 52,071,200円

運動の森 (5月分)

- 参加者 35人(件)
- 寄付金額 8,274,240円
- 累計(R8年度) 9,502,813円

アンケート

- Q1. 今月号でよかった内容を教えてください。
- Q2. 今後取り上げてほしい内容や企画はありますか？
- Q3. 広報に関するご意見・ご感想をお聞かせください。

回答方法(はがき または オンライン)

▽はがきにアンケートの回答を記入し、
〒099-4192 斜里町本町12番地
斜里町役場 魅力創造係宛へ送付



「広報しやり」が
アプリで読めます



オンライン
アンケートフォームは
こちらから



広報についてご意見
お聞かせください！

7/ **17金・18土**
役場前より19:00出陣

第44回

斜里しれとねこふた

第54回 津軽藩士殉難慰霊祭

会場 斜里町民公園 日時 17日金 10:00～

第27回 ねふたフェスティバル

会場 道の駅しゃり 日時 18日土 14:00～



弘前市・竹富町 物産展示即売会

会場 道の駅しゃり

日程 7月16日(土)・17日(金)・18日(土)

日	時間	内容
16日(土)	10:00	弘前市竹富町物産展示即売会 オープニングセレモニー
	10:30	即売会開始 (道の駅)
	19:00	販売終了
17日(金)	10:00	弘前市物産展示即売会開始 (道の駅)
	20:00	販売終了
18日(土)	10:00	弘前市竹富町物産展示即売会開始 (道の駅)
	13:00	竹富町物産即売会開始 (道の駅テラス)
	20:00	販売終了



この広報紙は斜里町ホームページでもご覧いただけます。 <https://www.town.shari.hokkaido.jp/> (掲載写真はすべてカラーです)

発行・編集 / 斜里町役場総務部政策推進課 ☎ 0152-26-7708 〒 099-4192 北海道斜里郡斜里町本町 12 番地 ■印刷 / 星印刷工業株式会社